

По вопросам продаж и поддержки обращайтесь:

Архангельск (8182)63-90-72  
Астана +7(7172)727-132  
Белгород (4722)40-23-64  
Брянск (4832)59-03-52  
Владивосток (423)249-28-31  
Волгоград (844)278-03-48  
Вологда (8172)26-41-59  
Воронеж (473)204-51-73  
Екатеринбург (343)384-55-89  
Иваново (4932)77-34-06  
Ижевск (3412)26-03-58  
Казань (843)206-01-48

Калининград (4012)72-03-81  
Калуга (4842)92-23-67  
Кемерово (3842)65-04-62  
Киров (8332)68-02-04  
Краснодар (861)203-40-90  
Красноярск (391)204-63-61  
Курск (4712)77-13-04  
Липецк (4742)52-20-81  
Магнитогорск (3519)55-03-13  
Москва (495)268-04-70  
Мурманск (8152)59-64-93  
Набережные Челны (8552)20-53-41

Нижегород (831)429-08-12  
Новокузнецк (3843)20-46-81  
Новосибирск (383)227-86-73  
Орел (4862)44-53-42  
Оренбург (3532)37-68-04  
Пенза (8412)22-31-16  
Пермь (342)205-81-47  
Ростов-на-Дону (863)308-18-15  
Рязань (4912)46-61-64  
Самара (846)206-03-16  
Санкт-Петербург (812)309-46-40  
Саратов (845)249-38-78

Смоленск (4812)29-41-54  
Сочи (862)225-72-31  
Ставрополь (8652)20-65-13  
Тверь (4822)63-31-35  
Томск (3822)98-41-53  
Тула (4872)74-02-29  
Тюмень (3452)66-21-18  
Ульяновск (8422)24-23-59  
Уфа (347)229-48-12  
Челябинск (351)202-03-61  
Череповец (8202)49-02-64  
Ярославль (4852)69-52-93

сайт: <http://zubr.nt-rt.ru> || эл. почта: [zrb@nt-rt.ru](mailto:zrb@nt-rt.ru)



Руководство по эксплуатации

## Шурупверт сетевой универсальный

ЗСШ-550-45 | ЗСШ-730-45

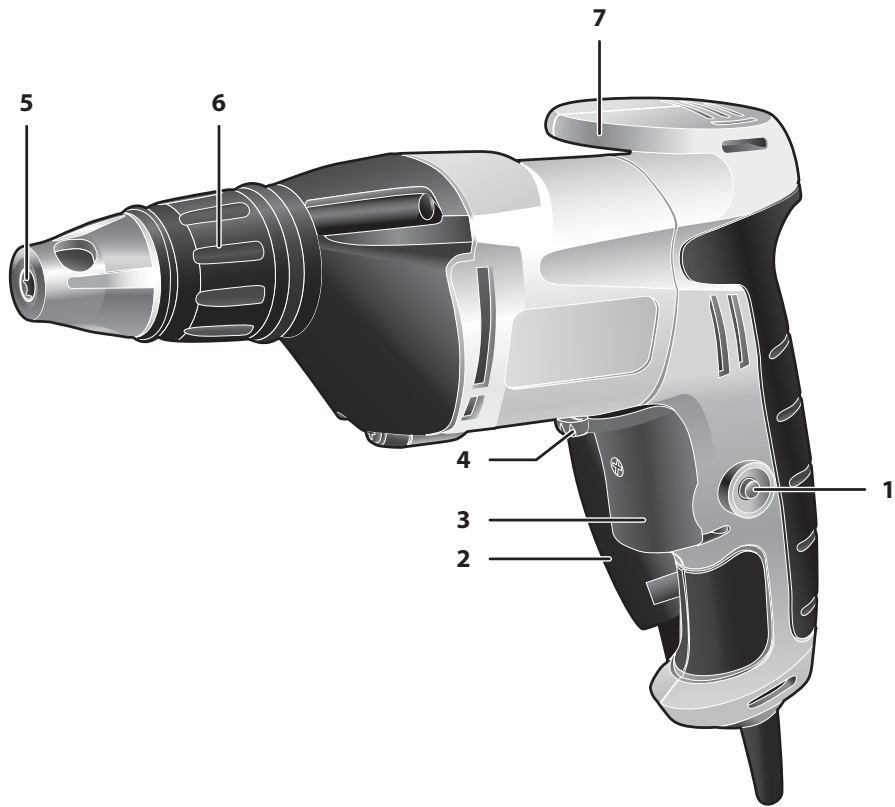

**Уважаемый покупатель!**

При покупке изделия:

- ▶ требуйте проверки его исправности путем пробного включения, а также комплектности согласно комплекту поставки;
- ▶ убедитесь, что гарантийный талон оформлен должным образом и содержит дату продажи, штамп магазина и подпись продавца.

Перед первым включением изделия внимательно изучите настоящее руководство по эксплуатации и строго выполняйте содержащиеся в нем требования. Только так Вы сможете научиться правильно обращаться с изделием и избежите ошибок и опасных ситуаций. Храните данное руководство в течение всего срока службы Вашего изделия.

**Помните!** Изделие является источником повышенной травматической опасности.

---

## Назначение и область применения

---

Шуруповерт сетевой предназначен для вкручивания/выкручивания шурупов, саморезов и винтов (при установке соответствующих бит) при работе от сети.

Внимательно изучите настоящее руководство по эксплуатации, в том числе раздел «Инструкции по безопасности» и Приложение «Общие инструкции по безопасности». Только так Вы сможете научиться правильно обращаться с инструментом и избежите ошибок и опасных ситуаций.

Изделие предназначено для бытового применения в районах с умеренным климатом с характерной температурой от  $-10^{\circ}\text{C}$  до  $+40^{\circ}\text{C}$ , относительной влажностью воздуха не более 80% и отсутствием

прямого воздействия атмосферных осадков и чрезмерной запыленности воздуха.

Изделие соответствует требованиям Технических регламентов Таможенного союза:

- ▶ ТР ТС 004/2011 «О безопасности низковольтного оборудования» ст. 4, абзацы 1–5, 9;
- ▶ ТР ТС 020/2011 «Электромагнитная совместимость технических средств» ст. 4, абзацы 2, 3.

Настоящее руководство содержит самые полные сведения и требования, необходимые и достаточные для надежной, эффективной и безопасной эксплуатации изделия.

В связи с продолжением работы по усовершенствованию изделия, изготовитель оставляет за собой право вносить в его конструкцию незначительные изменения, не

**Технические характеристики**

Артикул	ЗСШ-550-45	ЗСШ-730-45
Номинальное напряжение питания, В	220	220
Частота, Гц	50	50
Номинальная потребляемая мощность, Вт	550	730
Частота вращения, об/мин	0–4500	0–4500
Патрон	HEX ¼"	HEX ¼"
Максимальный диаметр заворачиваемого шурупа, мм	6	8
Диапазон регулировки глубины заворачивания, мм	0–15	0–11
Реверс	есть	есть
Магнитный патрон	есть	есть
Ремень крепления	есть	–
Клипса крепления на пояс	есть	есть
Уровень звуковой мощности (к=3), дБ	92	96
Уровень звукового давления (к=3), дБ	81	85
Среднеквадратичное виброускорение (к=1.5), м/с <sup>2</sup>	9.1	2.5
Класс безопасности по ГОСТ 12.2.007.0-75	II класс	II класс
Масса, кг	1,45	1,9
Срок службы, лет	5	5

**Комплект поставки**

Шуруповерт сетевой	1 шт.	1 шт.
Ремень крепления	1 шт.	–
Инструкции по безопасности	1 экз.	1 экз.
Руководство по эксплуатации	1 экз.	1 экз.

**⚠ ВНИМАНИЕ**

Убедитесь, что на изделии и комплекте деталей отсутствуют повреждения, которые могли возникнуть при транспортировании.

заполняется сервисным центром  
заповнюється сервісним центром  
кызмет көрсету орталыгымен толтырылады

Сервисный центр \_\_\_\_\_  
Сервісний центр \_\_\_\_\_  
Қызмет көрсету орталығы \_\_\_\_\_

Мастер \_\_\_\_\_  
Майстер \_\_\_\_\_  
Шебер \_\_\_\_\_  
фамилия / прізвище / теги

Код неисправности \_\_\_\_\_  
Код несправності \_\_\_\_\_  
Жарамсыздық коды \_\_\_\_\_

**М.П.**  
сервисного центра  
сервісного центру  
кызмет көрсету орталыгының

заполняется сервисным центром  
заповнюється сервісним центром  
кызмет көрсету орталыгымен толтырылады

Сервисный центр \_\_\_\_\_  
Сервісний центр \_\_\_\_\_  
Қызмет көрсету орталығы \_\_\_\_\_

Мастер \_\_\_\_\_  
Майстер \_\_\_\_\_  
Шебер \_\_\_\_\_  
фамилия / прізвище / теги

Код неисправности \_\_\_\_\_  
Код несправності \_\_\_\_\_  
Жарамсыздық коды \_\_\_\_\_

**М.П.**  
сервисного центра  
сервісного центру  
кызмет көрсету орталыгының

заполняется сервисным центром  
заповнюється сервісним центром  
кызмет көрсету орталыгымен толтырылады

Сервисный центр \_\_\_\_\_  
Сервісний центр \_\_\_\_\_  
Қызмет көрсету орталығы \_\_\_\_\_

Мастер \_\_\_\_\_  
Майстер \_\_\_\_\_  
Шебер \_\_\_\_\_  
фамилия / прізвище / теги

Код неисправности \_\_\_\_\_  
Код несправності \_\_\_\_\_  
Жарамсыздық коды \_\_\_\_\_

**М.П.**  
сервисного центра  
сервісного центру  
кызмет көрсету орталыгының

## Инструкции по применению

### Устройство

- 1 Кнопка фиксации включения
- 2 Ремень
- 3 Выключатель
- 4 Переключатель реверса
- 5 Держатель бит
- 6 Наконечник-ограничитель
- 7 Клипса крепления

### Подготовка к работе

Установите (только для ЗСШ-550-45), при необходимости, ремень **2**, для чего пропустите концы ремня в отверстия в рукоятке и скрепите липучкой.

В зависимости от типа применяемых крепежных изделий, установите в держатель **5** соответствующую биту (в комплект поставки не входит). Магнитный патрон надежно удержит биту при любом наклоне инструмента.

#### ⚠ ВНИМАНИЕ

**НИ В КОЕМ СЛУЧАЕ не используйте инструмент с видимыми механическими повреждениями. Не применяйте принадлежности, которые не соответствуют техническим характеристикам данного изделия. Не превышайте указанных максимальных значений диаметров для крепежных изделий.**

В зависимости от предстоящей работы (закручивания/выкручивания), установите переключатель реверса **4** в одно из следующих положений (при взгляде сзади):

- ▶ вправо – вращение против часовой стрелки (на отворачивание);
- ▶ влево – вращение по часовой стрелке (на заворачивание).

В зависимости от типа и толщины материала, в который предстоит заворачивать крепежное изделие, установите ограничителем **6** необходимую глубину заворачивания в соответствии с рисунком.

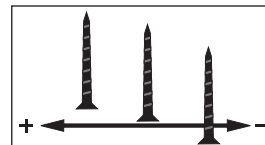

Регулировка глубины осуществляется следующим образом:

- ▶ вращение в направлении «+» увеличивает глубину заворачивания;
- ▶ вращение в направлении «-» уменьшает глубину заворачивания.

**Примечание!** В общем случае, для заворачивания крепежа (винт, саморез, болт) необходимо установить регулятор так, чтобы его срез был на одной линии с уровнем, до которого необходимо завернуть крепеж.

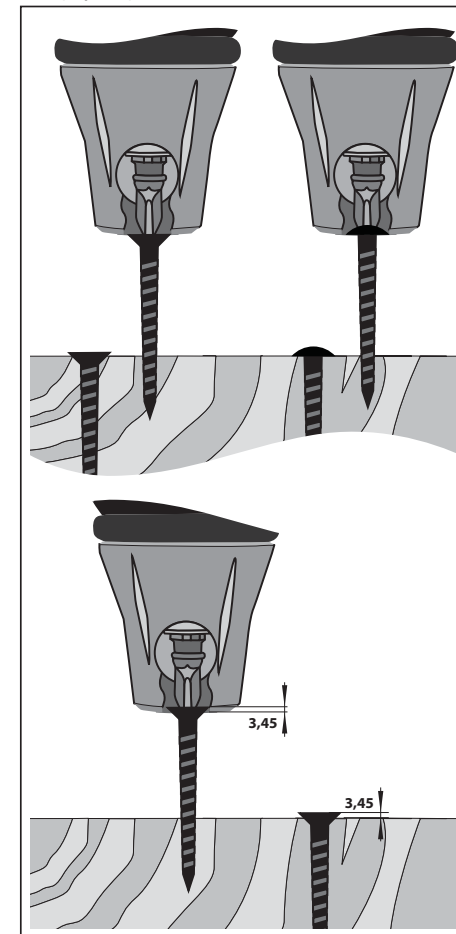

### Порядок работы

Вставьте вилку кабеля в розетку. Установите на конец биты заворачиваемое крепежное изделие.

Для включения изделия нажмите клавишу выключателя 3.

В зависимости от типа и толщины материала, в который предстоит заворачивать крепежное изделие, а также от диаметра и длины самого крепежного изделия, степенью нажатия на выключатель установите необходимую частоту вращения.

**Примечание!** При БОльших оборотах двигатель развивает меньший крутящий момент и наоборот.

Благодаря встроенной предохранительной муфте, шпиндель не начнет вращаться, пока Вы не приступите к работе (не приложите давящее усилие к крепежному изделию).

Также, при упоре ограничителя глубины в поверхность происходит расцепление муфты (шпиндель перестает вращаться). Это предотвратит получение Вами травм, повреждение изделия, сменного инструмента и крепежных изделий, а также поверхности, в которую производится заворачивание.

## Рекомендации по эксплуатации

Перед началом работы осмотрите и визуально проверьте изделие, кабель и инструмент на отсутствие видимых механических повреждений.

Убедитесь, что напряжение Вашей сети соответствует номинальному напряжению изделия.

Включайте изделие в сеть только тогда, когда Вы готовы к работе.

Перед первым использованием и/или после долгого перерыва включите шуруповерт и дайте ему 10-15 с поработать на холостом ходу. Если в это время Вы услышите посторонний шум, почувствуете вибрацию или запах гари, выключите изделие, выньте вилку шнура питания из розетки и установите причину этого явления. Не включайте изделие, прежде чем будет найдена и устранена причина неисправности.

Во избежание несчастных случаев, каждый раз перед включением изделия в сеть убедитесь, что клавиша включения 3 и кнопка блокировки 1 находятся в положении выключено.

Не превышайте указанных максимальных значений диаметров для крепежных изделий. Всегда проверяйте соответствие типа шлицев крепежного изделия и биты. Несоответствие может привести к проворачиванию биты относительно крепежного изделия и развальцовыванию их обоих.

Для работы рекомендуем использовать сменный инструмент и крепежные изделия марки «ЗУБР».

**НЕ ДОПУСКАЙТЕ** блокирование шпинделя (при заворачивании крепежных изделий большой длины или в твердый материал) – блокирование двигателя, находящегося под напряжением, является режимом короткого замыкания для двигателя и может привести к выходу его из строя.

Для исключения перегрева делайте перерывы в работе изделия, достаточные для его охлаждения.

Регулярно проверяйте состояние сетевого кабеля. Не допускайте повреждения изоляции, загрязнения агрессивными и проводящими веществами, чрезмерных тянущих и изгибающих нагрузок.

### ВНИМАНИЕ

**Поврежденный кабель подлежит немедленной замене в сервисном центре.**

Выключайте изделие из сети сразу же по окончании работы.

Выключайте изделие только клавишей выключателя. Не выключайте, просто отсоединяя кабель от сети (вынимая вилку из розетки).

Периодически очищайте от грязи и пыли корпус изделия и кабель, вентиляционные отверстия.

Изделие не требует другого специального обслуживания.

Все работы, в том числе ремонтные, должны проводиться только специалистами сервисных центров.

Следите за исправным состоянием изделия. В случае появления подозрительных запахов, дыма, огня, искр следует выключить аппарат, отключить его от сети и обратиться в специализированный сервисный центр.

Если Вам что-то показалось ненормальным в работе изделия, немедленно прекратите его эксплуатацию.

заполняется сервисным центром  
заполняется сервисным центром  
казмет көрсету орталыгымен толтырылады

D

Дата приема  
Дата приёму  
Қабылдау уақыты

Дата выдачи  
Дата выдачі  
Берілген уақыты

Особые отметки  
Особливі відмітки  
Айрықша белгілер

М.П.

ОТРИВНОЙ ТАЛОН  
ВІДРИВНИЙ ТАЛОН  
ЎЗБЕЛИ ТАЛОН

D

Изделие  
Виріб  
Құрал

Дата продажи  
Дата продажу  
Сату уақыты

Дата приема  
Дата приёму  
Қабылдау уақыты

Дата выдачи  
Дата выдачі  
Берілген уақыты

Клиент  
Клієнт  
Тапсырыскер

заполняется сервисным центром  
заполняется сервисным центром  
казмет көрсету орталыгымен толтырылады

E

Дата приема  
Дата приёму  
Қабылдау уақыты

Дата выдачи  
Дата выдачі  
Берілген уақыты

Особые отметки  
Особливі відмітки  
Айрықша белгілер

М.П.

ОТРИВНОЙ ТАЛОН  
ВІДРИВНИЙ ТАЛОН  
ЎЗБЕЛИ ТАЛОН

E

Изделие  
Виріб  
Құрал

Дата продажи  
Дата продажу  
Сату уақыты

Дата приема  
Дата приёму  
Қабылдау уақыты

Дата выдачи  
Дата выдачі  
Берілген уақыты

Клиент  
Клієнт  
Тапсырыскер

заполняется сервисным центром  
заполняется сервисным центром  
казмет көрсету орталыгымен толтырылады

F

Дата приема  
Дата приёму  
Қабылдау уақыты

Дата выдачи  
Дата выдачі  
Берілген уақыты

Особые отметки  
Особливі відмітки  
Айрықша белгілер

М.П.

ОТРИВНОЙ ТАЛОН  
ВІДРИВНИЙ ТАЛОН  
ЎЗБЕЛИ ТАЛОН

F

Изделие  
Виріб  
Құрал

Дата продажи  
Дата продажу  
Сату уақыты

Дата приема  
Дата приёму  
Қабылдау уақыты

Дата выдачи  
Дата выдачі  
Берілген уақыты

Клиент  
Клієнт  
Тапсырыскер



## Базовая гарантия

Гарантийный срок составляет 36 месяцев со дня продажи, только при безусловно бытовом использовании инструмента для личных нужд.

Гарантийный срок составляет 12 месяцев со дня продажи при применении инструмента для работ, связанных с профессиональной деятельностью, в условиях нагрузок средней интенсивности, за исключением индустриальных и промышленных работ в условиях высокой интенсивности и сверхтяжелых нагрузок.

## Расширенная гарантия

Для всех электроинструментов, купленных после 15.02.2012г., гарантийный срок продлевается до 60 месяцев при условии безусловно бытового применения, и 36 месяцев в случае применения для работ, связанных с профессиональной деятельностью, в условиях нагрузок средней интенсивности, за исключением индустриальных и промышленных работ в условиях высокой интенсивности и сверхтяжелых нагрузок.

**Расширенная гарантия предоставляется только при условии, если владелец зарегистрирует инструмент в течение 4 недель с момента покупки на сайте компании «ЗУБР».**

Регистрация осуществляется только на сайте производителя в разделе Сервис. Подтверждением участия в программе расширенной гарантии конкретного инструмента и корректной регистрации инструмента является регистрационный сертификат, который следует распечатать на принтере во время регистрации. Регистрация возможна только после подтверждения покупателем согласия на сохранение личных данных, запрашиваемых в процессе регистрации.

3) Гарантия не распространяется на:

- Детали, подверженные рабочему и другим видам естественного износа, а также на неисправности инструмента, вызванные этими видами износа
- Неисправности инструмента, вызванные несоблюдением инструкций по эксплуатации или произошедшие вследствие использования инструмента не по назначению, во время использования при ненормальных условиях окружающей среды, ненадлежащих производственных условий, вследствие перегрузок

или недостаточного, ненадлежащего технического обслуживания или ухода. К безусловным признакам перегрузки изделия относятся, помимо прочего: появление цветов побежалости, одновременный выход из строя ротора и статора, деформация или оплавление деталей и узлов изделия, потемнение или обугливание проводов электродвигателя под действием высокой температуры

- При использовании изделия в условиях высокой интенсивности работ и сверхтяжелых нагрузок
  - На профилактическое и техническое обслуживание инструмента, например: смазку, промывку
  - Неисправности инструмента вследствие использования принадлежностей, сопутствующих и запасных частей, которые не являются оригинальными принадлежностями/частями «ЗУБР»
  - На механическом повреждении (трещины, сколы и т.д.) и повреждения, вызванные воздействием агрессивных сред, высокой влажности и высоких температур, попаданием инородных предметов в вентиляционные отверстия электроинструмента, а также повреждения, наступившие вследствие неправильного хранения и коррозии металлических частей
  - Принадлежности, быстроснаживающиеся части и расходные материалы, вышедшие из строя вследствие нормального износа, такие как: приводные ремни, аккумуляторные блоки, стволы, направляющие ролики, защитные кожухи, цанги, патроны, подошвы, пильные цепи, пильные шины, звездочки, шины, угольные щетки, ножи, пилки, абразивы, сверла, буры, леску для триммера и т.п.
- 3) Инструмент, в конструкцию которого были внесены изменения или дополнения
- и) Незначительное отклонение от заявленных свойств инструмента, не влияющее на его ценность и возможность использования по назначению
- 4) Устранение неисправностей, признанных нами как гарантийный случай, осуществляется на выбор компании «ЗУБР» посредством ремонта или замены неисправного инструмента на новый (возможно и на модель следующего поколения). Замененные инструменты и детали переходят в собственность компании.
- 5) Гарантийные претензии принимаются в течение гарантийного срока. Для этого предъявите или отправьте неисправный инструмент в ука-

заполняется сервисным центром  
заполняется сервисным центром  
казмет көрсету оргалыгамен толтырылады

**А**

Дата приема  
Дата приёму  
Қабылдау уақыты

Дата выдачи  
Дата выдачі  
Берілген уақыты

Особые отметки  
Особливі відмітки  
Айырықша белгілер

**М.П.**

**ОТРИВНОЙ ТАЛОН  
ВІДРИВНИЙ ТАЛОН  
ЎЗБЕЛІ ТАЛОН**

**А**

Изделие  
Виріб  
Құрал

Дата продажи  
Дата продажу  
Сату уақыты

Дата приема  
Дата приёму  
Қабылдау уақыты

Дата выдачи  
Дата выдачі  
Берілген уақыты

Клиент  
Клієнт  
Тапсырыскер

заполняется сервисным центром  
заполняется сервисным центром  
казмет көрсету оргалыгамен толтырылады

**В**

Дата приема  
Дата приёму  
Қабылдау уақыты

Дата выдачи  
Дата выдачі  
Берілген уақыты

Особые отметки  
Особливі відмітки  
Айырықша белгілер

**М.П.**

**ОТРИВНОЙ ТАЛОН  
ВІДРИВНИЙ ТАЛОН  
ЎЗБЕЛІ ТАЛОН**

**В**

Изделие  
Виріб  
Құрал

Дата продажи  
Дата продажу  
Сату уақыты

Дата приема  
Дата приёму  
Қабылдау уақыты

Дата выдачи  
Дата выдачі  
Берілген уақыты

Клиент  
Клієнт  
Тапсырыскер

заполняется сервисным центром  
заполняется сервисным центром  
казмет көрсету оргалыгамен толтырылады

**С**

Дата приема  
Дата приёму  
Қабылдау уақыты

Дата выдачи  
Дата выдачі  
Берілген уақыты

Особые отметки  
Особливі відмітки  
Айырықша белгілер

**М.П.**

**ОТРИВНОЙ ТАЛОН  
ВІДРИВНИЙ ТАЛОН  
ЎЗБЕЛІ ТАЛОН**

**С**

Изделие  
Виріб  
Құрал

Дата продажи  
Дата продажу  
Сату уақыты

Дата приема  
Дата приёму  
Қабылдау уақыты

Дата выдачи  
Дата выдачі  
Берілген уақыты

Клиент  
Клієнт  
Тапсырыскер



## Сведения о приемке и упаковке

Изделие изготовлено и принято в соответствии с требованиями технических условий производителя и признано годным к эксплуатации. Изделие упаковано согласно требованиям технических условий производителя.

Дата выпуска	(число, месяц, год) См. также последние 4 цифры серийного номера (в формате ммгг)
--------------	--

## Гарантийный талон

Изделие Виріб Құрал			
Модель Өрнек Модель		№ изделия № Виробу Құрал №	
Торговая организация Торгівельна організація Сауда мекемесі			
Дата продажи Дата продажу Сату уақыты			

Изделие получено в исправном состоянии и полностью укомплектовано. Претензий к внешнему виду не имею. С условиями проведения гарантийного обслуживания ознакомлен.

Виріб отриманий в справному стані і повністю укомплектований. Претензій до зовнішнього вигляду не маю. З умовами проведення гарантійного обслуговування ознайомлений.

Құрал жарамды күйде қабылданған және толығымен жинақталған. Сырты пішініне наразылық білдірмеймін. Кепілдемелік қызмет көрсету шарттарымен таныстым.

Подпись покупателя Підпис покупця Сатып алушы қолы	М.П.
--	------

Для обращения в гарантийную мастерскую необходимо предъявить изделие и правильно заполненный гарантийный талон.

Для звернення в гарантійну майстерню необхідно пред'явити виріб і правильно заповнений гарантійний талон.

Кепілдемелік шеберханаға ұсыну қажет құралды, дұрыс толтырылған кепілдемелік талонды.

занный в документации (на сайте ) сервисный центр, приложив заполненный гарантийный талон, подтверждающий дату покупки товара и его наименование. В случае действия расширенной 60-месячной или расширенной 36-месячной гарантии на основании упомянутой выше регистрации, к инструменту следует приложить и регистрационный сертификат расширенной гарантии.

Инструмент, отосланный дилеру или в сервисный центр в частично или полностью разобранном виде, под действие гарантии не подпадает. Все риски по пересылке инструмента дилеру или в сервисный центр несет владелец инструмента.

6) Другие претензии, кроме упомянутого права на бесплатное устранение недостатков инструмента, под действие нашей гарантии не подпадают.

7) После гарантийного ремонта на условиях расширенной гарантии, срок расширенной гарантии инструмента не продлевается и не возобновляется.

8) Срок службы изделия составляет 5 лет.

Адреса производств ОКБ ЗУБР ВОСТОК: А. Тайвань, Тайчунг, Дали, ул. Хуанхо, 97; Б. КНР, Шанхай, ул. ХонгЧао, 808; В. Китай, Чжаоцзян, Данту Хай энд Нью Технолоджи Индастри Парк. Конкретный адрес производства – см. техническую наклейку на изделии.

### ВОЗМОЖНЫЕ НЕИСПРАВНОСТИ И МЕТОДЫ ИХ УСТРАНЕНИЯ

Неисправность	Возможная причина	Действия по устранению
Изделие не включается	Нет напряжения в сети	Проверьте напряжение в сети
	Полный износ щеток	Обратитесь в сервисный центр для замены
	Неисправен выключатель, двигатель или иной электронный компонент	Обратитесь в сервисный центр для ремонта или замены
	Заклинивание в редукторе	Обратитесь в сервисный центр для ремонта или замены
Изделие не развивает полных оборотов или не работает на полную мощность (при макс. нажатии выключателя)	Низкое напряжение сети	Проверьте напряжение в сети
	Износ щеток	Обратитесь в сервисный центр для замены
	Неисправен выключатель, двигатель или иной электронный компонент	Обратитесь в сервисный центр для ремонта или замены
	Сгорела обмотка или обрыв в обмотке двигателя	Обратитесь в сервисный центр для ремонта
Изделие перестало заворачивать или остановилось при работе	Заклинивание в редукторе	Обратитесь в сервисный центр для ремонта
	Пропало напряжение сети	Проверьте напряжение в сети
	Упор ограничителя глубины в материал	Измените уставку глубины заворачивания
	Слишком большой или длинный шуруп, слишком твердый материал	Смените шуруп, предварительно просверлите отверстие
Изделие перегревается	Полный износ щеток	Обратитесь в сервисный центр для замены
	Заклинивание в редукторе	Обратитесь в сервисный центр для ремонта
	Интенсивный режим работы, работа с максимальной нагрузкой	Измените режим работы, снизьте нагрузку
	Высокая температура окружающего воздуха, слабая вентиляция, засорены вентиляционные отверстия	Примите меры к снижению температуры, улучшению вентиляции, очистке вентиляционных отверстий
Изделие перегревается	Недостаток смазки, заклинивание в редукторе	Обратитесь в сервисный центр для ремонта
	Сгорела обмотка или обрыв в обмотке	Обратитесь в сервисный центр для ремонта

## Шановний покупець!

При покупці виробу:

- ▶ вимагайте перевірки його справності шляхом пробного включення, а також комплектності згідно комплекту постачання;
- ▶ переконаєтеся, що гарантійний талон оформлений належним чином і містить дату продажу, штамп магазину і підпис продавця.

Перед першим включенням виробу уважно вивчіть цей посібник по експлуатації і суворо виконуйте вказані в нім вимоги. Лише так ви зможете навчитися правильно поводитися з інструментом і уникнете помилок і небезпечних ситуацій.

Зберігаєте дане керівництво протягом всього терміну служби Вашого інструменту.

**Пам'ятаєте!** Виріб є джерелом підвищеної травматичної небезпеки.

## Призначення і сфера застосування

Шуруповерт мережевий призначений для вкручування/викручування шурупів, саморізів і гвинтів (при установці відповідних біт) при роботі від мережі.

Уважно вивчіть цей посібник по експлуатації, у тому числі розділ «Керівництво по безпеці» і Додаток «Загальні інструкції по безпеці». Лише так Ви зможете навчитися правильно поводитися з інструментом і уникнете помилок і небезпечних ситуацій.

Виріб призначений для побутового використання в районах з помірним кліматом з характерною температурою від -10°C до +40°C,

відносною вологістю повітря не більше 80% і відсутністю прямої дії атмосферних опадів і надмірної запиленості повітря.

Виріб відповідає вимогам Технічних регламентів Митного союзу:

- ▶ ТР ТС 004/2011 «Про безпеку низьковольтного устаткування» ст. 4, абзаци 1-5, 9;
- ▶ ТР ТС 020/2011 «Електромагнітна сумісність технічних засобів» ст. 4, абзаци 2, 3

Цей посібник містить найповніші відомості і вимоги, необхідні і достатні для надійної, ефективною і безпечною експлуатації виробу.

У зв'язку з продовженням роботи по удосконаленню виробу, виробник залишає за собою право вносити до його конструкції незначні зміни, не відбиті в цьому посібнику і виробі, що не впливають на ефективну і безпечну роботу.

## ЫҚТИМАЛ АҚАУЛАР ЖӘНЕ ОЛАРДЫ ЖОЮ АМАЛДАРЫ

Ақау	Ықтимал себеп	Жою амалдары
Құрал іске қосылмайды	Желіде кернеу жоқ	Желідегі кернеуді тексеріңіз
	Щеткалардың толық тозуы	Ауыстыру жұмыстары туралы қызмет көрсету орталықтарына хабарласыңыз
	Ажыратқыш немесе басқа компонент бұзылған	Жөндеу немесе ауыстыру жұмыстары бойынша қызмет көрсету орталығына хабарласыңыз
Құрал толық айналымына немесе толық қуаттылықта жұмыс істейді (ажыратқышты максималды батырғанда)	Редуктордың сыналануы	Жөндеу немесе ауыстыру жұмыстары бойынша қызмет көрсету орталығына хабарласыңыз
	Желідегі кернеу төмен	Желідегі кернеуді тексеріңіз
	Щеткалардың тозуы	Ауыстыру жұмыстары туралы қызмет көрсету орталықтарына хабарласыңыз
	Ажыратқыш немесе басқа компонент бұзылған	Жөндеу және ауыстыру жұмыстары туралы қызмет көрсету орталықтарына хабарласыңыз
Құрал бұрауын тоқтатты немесе жұмыс кезінде тоқтады	Орауыш жанған немесе қозғалтқыш орауышы үзілген	Жөндеу жұмыстары туралы қызмет көрсету орталықтарына хабарласыңыз
	Редуктордың сыналануы	Жөндеу жұмыстары туралы қызмет көрсету орталықтарына хабарласыңыз
	Желіде кернеу жоқ	Желідегі кернеуді тексеріңіз
	Тереңдік шектегішінің материалға тірелуі	Бұрау тереңдігінің орнатқышын ауыстырыңыз
Құрал қызады	Тым үлкен немесе ұзын бұрандалы бекіткіш, тым қатты материал	Бұрандалы бекіткішті ауыстырыңыз, алдымен саңылау тесіңіз
	Щеткалардың толық тозуы	Ауыстыру жұмыстары туралы қызмет көрсету орталықтарына хабарласыңыз
	Редуктордың сыналануы	Жөндеу жұмыстары туралы қызмет көрсету орталықтарына хабарласыңыз
	Қарқынды жұмыс режимі, максималды жүктемесі бар жұмыс	Жұмыс режимін өзгертіңіз, жүктемені азайтыңыз
Құрал қызады	Қоршаған ауа жоғары температурада, нашар желдету, ауа жаңалағыш саңылаулары ластанған	Температураны төмендетіңіз, желдетуді жақсартыңыз, ауа жаңалағыш саңылауларын тазартыңыз
	Майлаудың жеткіліксіздігі, редуктордың сыналануы	Жөндеу жұмыстары туралы қызмет көрсету орталықтарына хабарласыңыз
	Орауыш жанған немесе орауыш үзілген	Жөндеу жұмыстары туралы қызмет көрсету орталықтарына хабарласыңыз

сіби төңіректе, орташа қарқындылықты жүктеме жағдайында 36 айға дейін ұзартылады.

**Кеңейтілген кепілдік тек қана келесідей шарт бойынша ұсынылады, егер сатып алушы құралды сатып алу сәтінен бастап 4 аптаның ішінде «ЗУБР» компаниясының сайтында тіркелген жағдайда ғана қарастырылады.**

Тіркелу тек қана өндірушінің сайтындағы Сервис бөлімінде ғана орындалады. Белгілі бір құралдың және белгілі бір құралдың тіркелуін кеңейтілген кепілдік бағдарламасында қатысуды растайтын тіркелу сертификаты болып табылады, оны тіркелу кезінде принтер арқылы басып шығару қажет. Тіркелу сатып алушының тіркелу кезінде жеке мәліметтерін сақтау рұқсатынан кейін ғана мүмкін болады.

**3) Кепілдік келесідей жағдайларға қарастырылмайды:**

**а) Жұмыс барысында және өздігінен тозған бөлшектер, сонымен қатар осындай тозу түрлерінен пайда болған құралдың ақаулары болып табылады.**

**б) Пайдалану жөніндегі нұсқаулыққа қайшы келетін құрал ақауы немесе құралдың мақсатына тиісті емес қолдану, қоршаған ортаның қолайсыз жағдайында, өндірістік лайықты емес жағдайында пайдалану, жүктеме немесе жеткіліксіз техникалық қызмет немесе қадағалау болмағандықтан шарт бойынша қарастырылмайды.**

**в) Құралға мыналардан басқасы, шамадан тыс жүктеменің түсуін көріністері ретінде болып табылады: түстің кетуі, бірден ротор және статордың істен шығуы, бөлшектердің және құрал үзіктерінің деформациясы немесе балқуы, жоғарғы температура салдарынан электр қозғалтқыштың қараюы немесе күюі.**

**г) Құралды жоғарғы қарқындылықты жұмыста және шамадан тыс жүктемеде қолдану**

**д) Құралға профилактикалық және техникалық қызмет көрсету, мысалы: майлау, жуу «ЗУБР» түпнұсқасы емес жабдықтарды/ бөлшектерді қолдану салдарынан құралдың істен шығуы**

**е) Механикалық ақау (жарықтар, нақыстар ж.т.б.) агрессивті ортадан, жоғарғы ылғалдылық және жоғарғы температура, электр құралдың ауа желдеткіш саңылайына бөгде заттардың түсуі, сонымен қатар дұрыс емес сақтау және металл бөлшектердің коррозия салдарынан пайда болған ақаулар.**

**ж) Қалыпты тозудың салдарынан істен шыққан бұйымдар, тез тозатын бөлшектер және шығын заттар, сондай-ақ жетек белбеулер, аккумулятор блоктары, оқпандар, бағыттауыш роликтер, сақтау былғарылар, цапгалар, патрондар, етектер, ара шынжырлары, ара шиналары, жұлдызшалар, шиналар, бұрыштық шеткалар, пышақтар, аралар, абразивтер, тескіш темірлер, бұрғылар, триммерге ранапалған қармақ баулар ж.т.с.с. жатады.**

**з) Құралдың құрылғысына өзгерістер немесе қосымшалар енгізілуі.**

**и) Құралдың құндылығына және мақсатына тиісті пайдалануға әсерін тигізбейтін кішігірім ауытпаушылық.**

**4) Бізбен расталған кепілдікті жағдай төңірегінде ақауды жою «ЗУБР» компаниясының құзіретінде жөндеу немесе ақауы бар құралды жаңасына (келесі ұрпақтағы модельге) ауыстыру болып табылады.**

**5) Кепілдікті шағымдар кепілдікті мерзім ішінде қабылданады. Бұл үшін ақауы бар құралды құжатта көрсетілген ( сайтында) қызмет көрсету орталығына тауарды сатып алу уақыты және атауы көрсетілген растайтын кепілдікті талонмен қоса әкеліңіз немесе жіберіңіз. Жоғарыда аталған құралды тіркеу негізінде кеңейтілген 60 айлық немесе 36 айлық кепілдік жарамды болса, кеңейтілген кепілдіктің тіркелу сертификатын көрсетіңіз.**

Жартылай немесе толық бөлшектелінген құрал дилерге немесе қызмет көрсету орталығына жіберілсе, ол кепілдік бойынша қарастырылмайды. Дилерге немесе қызмет көрсету орталығына жіберілген құралға сатып алушы жауапкершілік тартады.

**6) Құралдың ақауларын тегін жөндеу жұмыстары атқарылатын аталған басқа да шағымдар түсіруге рұқсат құқықтардан басқасына біздің кепілдік төңірегінде қарастырылмайды.**

**7) Кеңейтілген кепілдіктің шарттары бойынша жүргізілген кепілдікті жөндеу жұмыстары орындалған соң, құралдың кеңейтілген кепілдігі ұзартылмайды және жаңартылмайды.**

**8) Құралдың қызмет көрсету мерзімі 5 жыл.**

ОКБ ЗУБР ВОСТОК өндіріс мекенжайлары: А. Тайвань, Тайчунг, Дали, Хуанхо көш., 97; Б. ҚХР, Шанхай, ХонгЧао көш., 808; В. Қытай, Чжэцзян, Данту Хай энд Нью Технолоджи Индастри Парк. Нақты өндіруші мекенжайын – құралдың техникалық жапсырмасынан қараңыз.

## Технічні характеристики

Артикул	ЗСШ-550-45	ЗСШ-730-45
Номинальна напруга живлення, В	220	220
Частота, Гц	50	50
Номинальна споживча потужність, Вт	550	730
Частота обертання, об/хв	0-4500	0-4500
Патрон	HEX ¼"	HEX ¼"
Максимальний діаметр завертаного шурупа, мм	6	8
Діапазон регулювання глибини завертання, мм	0-15	0-11
Реверс	є	є
Магнітний патрон	є	є
Ремінь кріплення	є	–
Кліпса кріплення на пояс	є	є
Рівень звукової потужності (к=3), дБ	92	96
Рівень звукового тиску (к=3), дБ	81	85
Середньоквадратичне віброприскорення (к=1.5), м/с <sup>2</sup>	9.1	2.5
Клас безпеки по ГОСТ 12.2.007.0-75	II	II
Маса, кг	1,45	1,9
Термін служби, років	5	5

## Комплектація

Шурупверт мережевий	1 шт.	1 шт.
Ремінь кріплення	1 шт.	–
Інструкції по безпеці	1 екз.	1 екз.
Керівництво по експлуатації	1 екз.	1 екз.

## ⚠ УВАГА

**Переконайтеся у відсутності пошкоджень виробу і комплекту деталей, які могли виникнути при транспортуванні.**

## Керівництво по експлуатації

### Пристрій

- 1 Кнопка фіксації включення
- 2 Ремінь
- 3 Вимикач
- 4 Перемикач реверсу
- 5 Тримач біт
- 6 Наконечник-обмежувач
- 7 Кліпса кріплення

### Підготовка до роботи

Встановіть (тільки для ЗСШ-550-45), при необхідності, ремінь **2**, для чого пропустіть кінці ременя в отвори в рукоятці і скріпіть липучкою.

Залежно від типу вживаних кріпильних виробів, встановіть в тримач **5** відповідну біту (у комплект постачання не входить). Магнітний патрон надійно утримає біту при будь-якому нахилі інструменту.

### ⚠ УВАГА

**НІ у ЯКОМУ ВИПАДКУ не використовуйте інструмент з видимими механічними пошкодженнями. Не застосовуйте приладдя, яке не відповідає технічним характеристикам даного виробу. Не перевищуйте вказаних максимальних значень діаметрів для кріпильних виробів.**

Залежно від майбутньої роботи (завертання/відвертання), встановіть перемикач реверсу **4** в одне з наступних положень (при погляді ззаду):

- ▶ управо – обертання проти годинникової стрілки (на відвертання);
- ▶ вліво – обертання за годинниковою стрілкою (на завертання).

Залежно від типу і товщини матеріалу, в який належить завертати кріпильний виріб, встановіть обмежувачем **6** необхідну глибину завертання відповідно до малюнка. Регулювання глибини здійснюється таким чином:

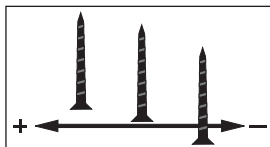

- ▶ обертання у напрямі «+» збільшує глибину завертання;
- ▶ обертання у напрямі «-» зменшує глибину завертання.

**Примітка!** У загальному випадку, для заворачивання кріплення (гвинт, саморез, болт) необхідно встановити регулювальника так, щоб його зріз був на одній лінії з рівнем, до якого необхідно загорнути кріплення.

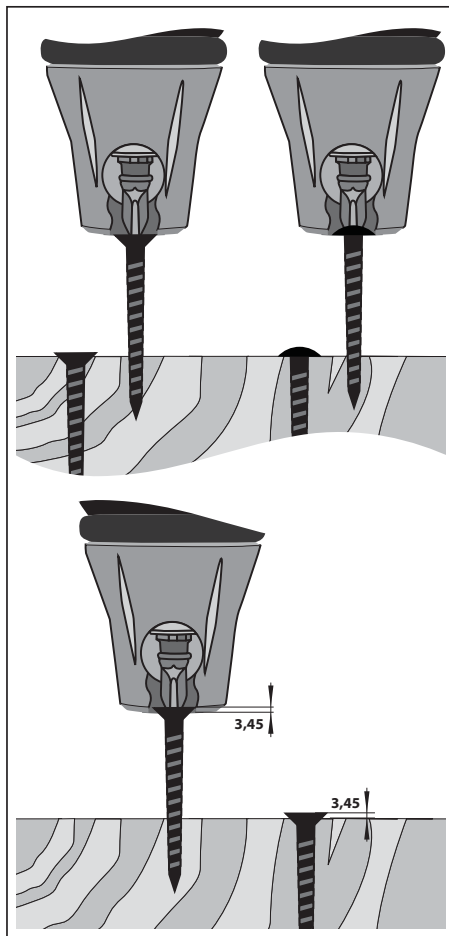

### Порядок роботи

Вставте вилку кабелю в розетку. Встановіть на кінець біти завертаний кріпильний виріб.

## Қауіпсіздік жөніндегі нұсқаулық

Жұмыс бастамас бұрын құралды және сымжеліні механикалық ақауларға тексеріңіз. Механикалық ақауы бар бұйымды (майысу, жарығы бар, тесіктері бар) **ЕШҚАШАН** қолданбаңыз.

Бұл бұйымға техникалық сипаттамасы сәйкес келмейтін жабдықтарды пайдаланбаңыз.

Құралдың ауа алмасатын тетіктерін жаппаңыз және олардың ластануын алдын алыңыз.

Жұмыс аяқталған соң, және құралмен байланысты кез келген жұмыстар кезінде сым желіні тоқ көзінен әрқашанда ажыратыңыз.

Қолайсыз жағдайларда жұмыс істегенде, (шамадан тыс шаңдану, шамадан тыс шу және дірілдің болуы) жеке сақтау бұйымдарын қолданыңыз.

Жұмыс барысында ауыспалы құралдың қатты қызуы мүмкін. Оны алу қажет болса, оның сууын күтіңіз немесе қорғау қолғаптарын пайдаланыңыз.

Кейбір жұмыс түрлерінде құрал операторы діріл беруі мүмкін. Денсаулыққа зиян келтірмеу үшін жұмыс барысында үзілістер жасаңыз және құралмен жұмыс істегенде жалпы уақытты шектеңіз.

## Тасымалдау, сақтау және кәдеге жарату шарттары

Таза күйде жылу көздерінен алшақ, құрғақ, желдетілетін бөлмеде сақтаңыз. Ылғал болуының, тікелей күн сәулелерінің түсуінің алдын алыңыз.

Өндіруші қаптамасында сақтау қажет.

Жарамдылық мерзімі аяқталған соң, құралды, қосымша жабдықтарды және орамды экологиялық талаптарға сәйкес кәдеге жарату керек.

## Кепілдеме міндеттемелері

Біз әрқашанда біздің тұтынушыларға сапалы қызмет көрсетуді жақсартуға қолға алғандықтан, сондықтан да, егер Сіз сапаға және кепілдік жөндеу жұмыстарын мерзімдеріне риза болмасаңыз, бұл жайлы «ЗУБР» қолдау қызметіне мына электрондық мекен-жай бойынша хабарласа аласыз:

Бұл кепіл сатып алушының сатып алу-сату келісім шарт бойынша шағымдану құқығына шек қоймайды, сонымен қатар тұтынушылардың заңды құқықтарына қайшы келмейді.

Біз «ЗУБР» құралдарына кепілдікті келесідей шарттарға тиісті ұсынамыз:

**1)** Кепілдік төменде аталған шарттарға тиісті (№ 2–8) қарастырылған кепілдік мерзім ішінде материал немесе өндірушінің ақау екендігі дәлелденген соң, құралдың жөндеу жұмыстарын тегін орындау.

**2)** Кепілдікті мерзім алғашқы сатып алушының сатып алу күнінен басталады.

### Негізгі кепілдік:

Кепілдікті мерзім сату күнінен бастап, яғни құралды тұрмыстық жағдайда, жеке қолданылған жағдайда 36 айды құрайды.

Кепілдікті мерзім сату күнінен бастап, яғни құралды жоғары қарқындылықты және шамадан тыс ауыр жүктемелері бар индустриалды және өнеркәсіптік жұмыстардан басқасында кәсіби теңіректе, орташа қарқындылықты жүктеме жағдайында 12 айды құрайды.

### Кеңейтілген кепілдік

15.02.2012 жылы сатып алынған кепілдікті мерзім барлық электр құралдарына тұрмыстық жағдайда қолданылса, 60 айға дейін ұзартылады және құралды жоғары қарқындылықты және шамадан тыс ауыр жүктемелері бар индустриалды және өнеркәсіптік жұмыстардан басқасында кә-

Құралды қосу үшін **3** ажыратқыштың пернесін басыңыз.

Материалдың түріне және қалыңдығына нығайтылған бұйымның бұрауына тиісті, сонымен қатар нығайтылған бұйымның диаметрі және ұзындығына байланысты ажыратқышқа басу деңгейіне тиісті қажетті айналу жиілігін орнатаңыз.

**Ескерту!** Қозғалтқыш үлкен айналымдарда аз мөлшерде айналу мезетін немесе керісінше жетілдіреді.

Орнатылған сақтау жалғастырышының арқасында Сіз жұмыс (нығайтылған бұйымға күш түсірмейінше) бастамас бұрын шпindelь айнамайды.

Сонымен қатар, бетке тереңдік шектеуішін басқанда жалғастырыш (шпindelь айналуын тоқтатады) ағытылады. Бұл Сіздің жарақаттануыңыздың, құралдың, ауыспалы құралдың және нығайтылған бұйымдардың, сонымен қатар бұрау бетінің зақымдануының алдын алады.

## Пайдалану жөніндегі кеңестер

Жұмыс бастамас бұрын құралда, сым желіде және бұйымда механикалық ақаулардың жоқтығына көз жеткізіңіз.

Сіздің желіңіздегі кернеу құралдың атаулы кернеуіне сәйкес екендігіне көз жеткізіңіз.

Жұмысқа даяр болғанда, құралды желіге қосыңыз.

Алғаш рет және/немесе ұзақ үзілістен кейін бұрандалы бекіткішті қосыңыз және 10–15 секунд іске еш жүктемесіз қосыңыз. Егер Сіз бөтен шуды осы арада естісеңіз, жану иісін немесе шамадан тыс дірілді сезсеңіз, құралды өшіріңіз және осы жағдайдың себептерін анықтаңыз. Зақымдану себебі анықталғанға дейін құралды қоспаңыз.

Келеңсіз жағдайлардың алдын алу үшін әрқашан құралды желіге қосу алдында **3** қосылу пернесін және **1** оқшауландыру пернесін өшірілген күйде екендігіне көз жеткізіңіз.

Нығайтылған бұйымдардың диаметрін максималды шамасынан асырмаңыз. Әрқашан нығайтылған бұйымдардың шлицтерінің және биталарының сәйкес келетін түрін тексеріңіз. Сәйкес

еместігі нығайтылған бұйымнан биталардың айналып кетуіне және екеуінің жаншылуына әкеледі.

Жұмыс барысында **«ЗУБР»** маркасының ауыспалы бұйымы мен нығайтылған құралын пайдалануды кеңес етеміз.

Шпindelьдің оқшауландыруын **БОЛДЫРТПАҢЫЗ** (нығайтылған бұйымдардың өте ұзындырын немесе қатты материалға бұрағанда) – кернеудегі қозғалтқышты оқшауландыру қозғалтқыштың қысқа мерзімде сыналану режимінде болуы оны істен шығаруы мүмкін.

Қызудың алдын алу үшін оның сууына қажетті үзілістерді жасаңыз.

Әрқашан сым желіні тексеріңіз. Байланыстардың зақымдануының, агрессивті және тоқ көзі өтетін заттармен ластануының, шамадан тыс тарту және майысқан жүктемелерден сақтаныңыз.

### **▲ НАЗАР АУДАРЫҢЫЗ**

**Зақымдалған сым желі тез арада қызмет көрсету орталығында айырбасталуы қажет.**

Жұмыс аяқталған соң, құралды желіден ажыратыңыз.

Құралды өшіру пернесін басу арқылы өшіріңіз. Желіден сым желіні өшіру арқылы (розеткадан айырды алу арқылы) өшірмеңіз.

Құралдың корпусын және сым желіні, ауа жаңалағышын оқтын-оқтын шаң-тозаңнан тазартыңыз.

Құрал басқа да, арнайы талаптарды қажет етпейді.

Барлық жөндеу жұмыстары тек қана қызмет көрсету орталықтар мамандарымен орындалуы тиіс.

Құралдың іске жарамдығын тексеріп отырыңыз. Егер Сіз бөтен иісті, түтінді, отты, ұшқынды байқасаңыз, онда аспапты сөндіріңіз және арнайы қызмет көрсету орталығына хабарласыңыз.

Егер Сіз құралдың істен шыққанына назар аударсаңыз, онда оны пайдалануды тоқтатыңыз.

Құралдың техникалық күрделілігіне, шекті күй критерияларына байланысты тұтынушы өздігімен анықтамайды. Бар немесе болжамды ақау болған жағдайда «Болжамды ақаулар және оны жою амалдар» бөліміне назар аударыңыз. Егер ақаулар тізімде болмаса немесе Сіз оны жою алмасаңыз, арнайы қызмет көрсету орталығына хабарласыңыз. Құралдың және оның бөлшектерінің шекті күйі туралы қорытынды Акттың сәйкес келетін түпнұсқасы түрінде қызмет көрсету орталығымен беріледі.

Для включения виробу натискуйте клавишу вимикача **3**.

Залежно від типу і товщини матеріалу, в який належить завертати кріпильний виріб, а також від діаметру і довжини самого кріпильного виробу, мірою частотності на вимикач встановить необхідну частоту обертання.

**Примітка!** При великих зворотах двигун розвиває менший момент, що крутить, і навпаки.

Завдяки вбудованій запобіжній муфті, шпindelь не почне обертатися, поки Ви не приступите до роботи (не докладайте зусилля, що давить, до кріпильного виробу).

Також, при упорі обмежувача глибини в поверхню відбувається розчиплення муфти (шпindelь перестав обертатися). Це запобіжить здобуття Вами травм, пошкодження виробу, змінного інструменту і кріпильних виробів, а також поверхні, в яку виконується завертання.

## Рекомендації по експлуатації

Перед початком роботи огляньте і візуально перевірте виріб, кабель і інструмент на відсутність видимих механічних пошкоджень.

Переконайтеся, що напруга Вашої мережі відповідає номінальній напрузі виробу.

Включайте виріб в мережу лише тоді, коли Ви готові до роботи.

Перед першим використанням і після довгої перерви включіть шурупверт і дайте йому 10-15 с попрацювати на холостому ході. Якщо в цей час Ви почуєте сторонній шум, відчуєте вібрацію або запах гару, вимкніть виріб, вийміть вилку шнура живлення з розетки і встановіть причину цього явища. Не включайте виріб, перш ніж буде знайдена і усунена причина несправності.

Щоб уникнути нещасних випадків, кожного разу перед включенням виробу в мережу переконайтеся, що клавіша включення **3** і кнопка блокування **1** знаходяться в положенні вимкнено.

Не перевищуйте вказаних максимальних значень діаметрів для кріпильних виробів. Завжди перевіряйте відповідність типу шлиців кріпильного виробу і біти. Невідповідність може при-

вести до повертання біти відносно кріпильного виробу і розвальцьовування їх обох.

Для роботи рекомендуємо використовувати змінний інструмент і кріпильні вироби марки **«ЗУБР»**.

**НЕ ДОПУСКАЙТЕ** блокування шпindelя (при завертання кріпильних виробів великої довжини або в твердий матеріал) – блокування двигуна, що знаходиться під напругою, є режимом короткого замикання для двигуна і може привести до виходу його зі строю.

Для виключення перегріву робіть перерви в роботі виробу, достатні для його охолодження.

Регулярно перевіряйте стан мережевого кабелю. Не допускайте пошкодження ізоляції, забруднення агресивними і провідними речовинами, надмірних навантажень, що тягнуть і вигинають.

### **▲ УВАГА**

**Пошкоджений кабель підлягає негайній заміні в сервісному центрі.**

Вимикайте виріб з мережі відразу ж після закінчення роботи.

Вимикайте виріб лише клавішею вимикача. Не вимикайте, просто від'єднуючи кабель від мережі (виймаючи вилку з розетки).

Періодично очищуйте від бруду і пилу корпус виробу і кабель, вентиляційні отвори.

Виріб не вимагає іншого спеціального обслуговування.

Всі роботи, у тому числі ремонтні, повинні проводитися лише фахівцями сервісних центрів.

Стежте за справним станом виробу. В разі появи підозрілих запахів, диму, вогню, іскор слід вимкнути апарат, відключити його від мережі і звернутися в спеціалізований сервісний центр.

Якщо Вам щось здалося ненормальним в роботі виробу, негайно припиніть його експлуатацію.

В силу технічної складності виробу, критерії граничних станів не можуть бути визначені користувачем самостійно. В разі явної або передбачуваної несправності звернетесь до розділу «Можливі несправності і методи їх усунення». Якщо несправності в переліку не виявилися або Ви не змогли усунути її, зверніться в спеціалізований сервісний центр. Висновок про граничний стан виробу або його частин сервісний центр видає у формі відповідного Акту.

## Керівництво по безпеці

Перед початком роботи огляньте і візуально перевірте виріб, кабель і інструмент на відсутність видимих механічних пошкоджень. **НІ у ЯКОМУ ВИПАДКУ** не використовуйте інструмент з видимими механічними пошкодженнями (викривлений, із сколами, тріщинами).

Не застосовуйте приладдя, яке не відповідає технічним характеристикам даного виробу.

Завжди відключайте кабель живлення від мережі після закінчення роботи і перед будь-якими роботами по обслуговуванню виробу.

При роботах, пов'язаних з виникненням несприятливих умов (запиленості, підвищеному рівню шуму і вібрації), використовуйте засоби індивідуального захисту.

В процесі роботи можливий сильний нагрів змінного інструменту. При необхідності витягання діждіться його охолодження або використовуйте захисні рукавички.

При деяких роботах виріб може передавати на оператора вібрацію. Щоб уникнути збитку здоров'ю робіть перерви в роботі і обмежуйте час роботи з виробом.

## Умови транспортування, зберігання і утилізації

Зберігати в чистому вигляді в сухому провітрюваному приміщенні далеко від джерел тепла. Не допускати попадання вологи, дії прямих сонячних променів.

Транспортувати в упаковці виробника.

Виріб, що відслужив термін служби, додатково приладдя і упаковку слід утилізувати.

## Гарантійні зобов'язання

Ми постійно піклуємося про поліпшення якості обслуговування наших споживачів, тому, якщо у Вас виникли нарікання на якість і терміни проведення гарантійного ремонту, будь ласка, повідомите про це в службу підтримки «ЗУБР» по електронній пошті на адресу: .

Дана гарантія не обмежує право покупця на претензії, витікаючи з договору купівлі-продажу, а також не обмежує законні права споживачів. Ми надаємо гарантію на інструменти «ЗУБР» на наступних умовах:

1) Гарантія надається відповідно до нижчеперахованих умов (№ 2–8) шляхом безкоштовного усунення недовілик інструменту протягом встановленого гарантійного терміну, які доведено обумовлені дефектами матеріалу або виготовлення.

2) Гарантійний термін починається з дня покупки інструменту першим власником.

### Базова гарантія

Гарантійний термін складає 36 місяців з дня продажу, лише при безумовно побутовому використанні інструменту, для особистих потреб.

Гарантійний термін складає 12 місяців з дня продажу при використанні інструменту для робіт, пов'язаних з професійною діяльністю, в умовах навантажень середньої інтенсивності, за винятком індустріальних і промислових робіт в умовах високої інтенсивності і надважких навантажень.

### Розширена гарантія

Для всіх електроінструментів, куплених після 15.02.2012 р., гарантійний термін продовжується до 60 місяців за умови безумовного побутового використання, і 36 місяців в випадку використання для робіт, пов'язаних з професійною діяльністю, в умовах навантажень середньої інтенсивності за винятком індустріальних і промислових робіт в умовах високої інтенсивності і надважких навантажень.

## Пайдалану жөніндегі нұсқаулық

### Жабдық

- 1 Қосудың тұрақтандыру пернесі
- 2 Белбеу
- 3 Ажыратқыш
- 4 Реверстің ауыстырып-қосқышы
- 5 Патрон
- 6 Тереңдік реттеуіші
- 7 Бекіту клипсі

### Жұмыс реті

Қажет болса, **2** белдікті орнату үшін тұтқадағы тетік арқылы белдіктің соңдарын өткізіңіз және жабысқақ арқылы жабыстырыңыз.

Қолданылатын нығайтқыш бұйымдар түріне байланысты **5** патронды қажетті битаға (жиынтыққа кірмейді) орнатыңыз. Магнитті патрон битаны құралдың кез келген енесінде берік ұстайды.

### ▲ НАЗАР АУДАРЫҢЫЗ

Құралды көзге түсетін механикалық ақаулары бар болса, **ЕШ УАҚЫТТА** қолданбаңыз. Бұл құралға техникалық сипаттамасы сәйкес келмейтін бұйымдарды пайдаланбаңыз. Нығайтылған бұйымдарға тиісті көрсетілген диаметрдің максималды шамасынан аспаңыз.

Жұмыс түріне байланысты (бұрау/бұрап алу), **4** реверстің ауыстырып-қосқышын келесі күйдің (арт жағынан қарағанда) бірін тандаңыз:

- ▶ оңға – сағат тіліне қарсы (бұрап алу үшін) айналдыру;
- ▶ солға – сағат тілі бойынша (бұрап салу үшін) айналдыру.

Материалдың түрі мен қалыңдығына байланысты нығайтылған бұйымды бұрауға тиісті **6** реттеуіш арқылы суретке сәйкес қажетті бұрау тереңдігін орнатыңыз. Тереңдікті реттеу келесідей орындалады:

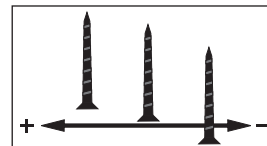

- ▶ «+» бағытында айналдыру бұрау тереңдігін арттырады;
- ▶ «-» бағытында айналдыру бұрау тереңдігін кемітеді.

**Ескерту!** Жалпы жағдайында, бекіткішті бұрау үшін (бұранданы, кескішті, бұрандаманы) реттеуішті, оның қимасы бекіткішті қажетті күйге дейін бұралатын деңгейіне дейін бір жолақта болатындай етіп орнату қажет.

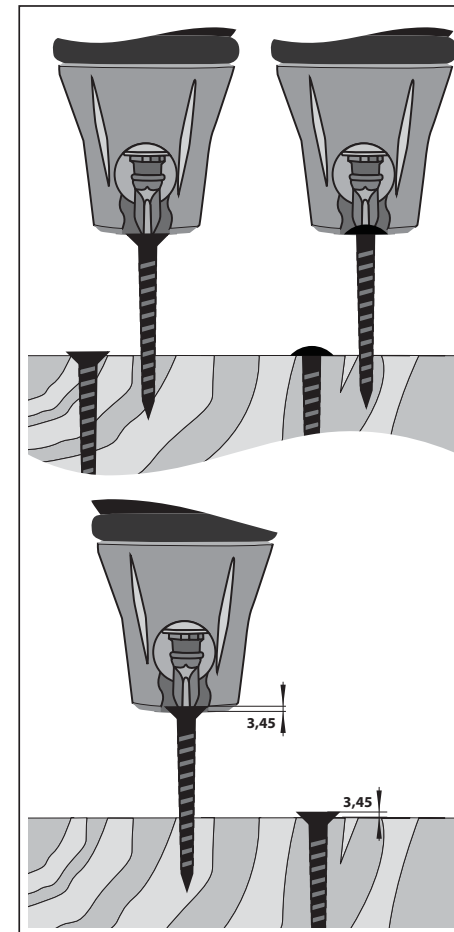

### Жұмыс реті

Сым желінің айырын розеткаға қосыңыз. Битаның соңына бұралатын нығайтылған бұйымды орнатыңыз.

## Техникалық сипаттамасы

Артикул	ЗСШ-550-45	ЗСШ-730-45
Атаулы қуат көз кернеуі, В	220	220
Жілілік, Гц	50	50
Атаулы тұтыну қуаттылық, Вт	550	730
Айналым жиілігі, айналым/мин	0-4500	0-4500
Патрон	HEX ¼"	HEX ¼"
Бұрап салынатын бұрандалы бекітілтің максималды диаметрі, мм	6	8
Бұрау тереңдігінің реттейтін диапазоны, мм	0-15	0-11
Реверс	бар	бар
Магнитті патрон	бар	бар
Бекіту белбеуі	бар	–
Белдікке бекітілетін клипс	бар	бар
Дыбыс қуатының деңгейі (к=3), дБ	92	96
Дыбыс қысымының деңгейі (к=3), дБ	81	85
Орташа квадраттық дірілді тездетуі (к=1.5), м/с <sup>2</sup>	9.1	2.5
МСТ бойынша қауіпсіздік классы 12.2.007.0-75	II	II
Салмағы, кг	1,45	1,9
Жұмыс істеу мерзімі, жыл	5	5

## Жиынтықтау

Желілік бұрандалы бекіткіш	1 дана	1 шт.
Бекітетін белдік	1 дана	–
Қауіпсіздік бойынша нұсқаулар	1 нұсқа	1 экз.
Пайдалану нұсқауы	1 нұсқа	1 экз.

## ▲ НАЗАР АУДАРЫҢЫЗ

Тасымалдау кезінде құралдың және бұйымдар жиынтығының зақымданбағандығына көз жеткізіңіз

Розширена гарантія надається лише за умови, якщо власник зареєструє інструмент протягом 4 тижнів з моменту покупки на сайті компанії «ЗУБРА».

Реєстрація здійснюється лише на сайті виробника у розділі Сервіс. Підтвердженням участі в програмі розширеної гарантії конкретного інструменту і коректної реєстрації інструменту є реєстраційний сертифікат, який слід роздрукувати на принтері під час реєстрації. Реєстрація можлива лише після підтвердження покупцем згоди на збереження особистих даних, що запрошуються в процесі реєстрації.

3) Гарантія не поширюється на:

а) Деталі, схильні до робочого і інших видів природного зносу, а також на несправності інструменту, викликані цими видами зносу

б) Несправності інструменту, викликані недотриманням інструкцій по експлуатації або події унаслідок використання інструменту не за призначенням, під час використання за ненормальних умов довкілля, неналежних виробничих умов, унаслідок перевантажень або недостатнього, неналежного технічного обслуговування або уходу. До безумовних ознак перевантаження виробу відносяться, окрім інших: поява кольорів мінливості, одночасний вихід зі строю ротора і статора, деформація або оплавлення деталей і вузлів виробу, потемніння або обвуглювання дротів електродвигуна під дією високої температури

в) При використанні виробу в умовах високої інтенсивності робіт і надважких навантажень

г) На профілактичне і технічне обслуговування інструменту, наприклад: мастило, промивання

д) Несправності інструменту унаслідок використання приладдя, супутніх і запасних частин, які не є оригінальним приладдям/ частинами «ЗУБР»

е) На механічні пошкодження (тріщини, сколи і так далі) і пошкодження, викликані дією агресивних середовищ, високої вологості і високих температур, попаданням чужорідних предметів у вентиляційні отвори електроінструменту, а також пошкодження, що настали унаслідок неправильного зберігання і корозії металевих частин

ж) Приладдя, бистроізнашиваючі частини і витратні матеріали, що вийшли з буд уна-

слідок нормального зносу, такі як: приводні ремені, акумуляторні блоки, стволи, що направляють ролики, захисні кожухи, цанги, патрони, підшви, пильніє ланцюги, пильніє шини, зірочки, шини, вугільні щітки, ножі, пили, абразиви, свердла, буру, волосін для триммера і тому подібне

з) Інструмент, до конструкції якого були внесені зміни або доповнення

и) Незначне відхилення від заявлених властивостей інструменту, що не впливає на його цінність і можливість використання за призначенням

4) Усунення несправностей, визнаних нами як гарантійний випадок, здійснюється на вибір компанії «ЗУБРА» за допомогою ремонту або заміною несправного інструменту на новий (можливо і на модель наступного покоління). Замінені інструменти і деталі переходять у власність компанії.

5) Гарантійні претензії приймаються протягом гарантійного терміну. Для цього пред'явіть або відправте несправний інструмент до вказаного в документації (на сайті) сервісного центру, приклавши заповнений гарантійний талон, підтверджуючий дату покупки товару і його найменування. В разі дії розширеною 60 місячною або розширеною 36 місячною гарантією на підставі згаданої вище реєстрації до інструменту слід прикласти і реєстраційний сертифікат розширеної гарантії.

Інструмент, відісланий дилерові або в сервісний центр в частково або повністю розібраному вигляді, під дію гарантії не підпадає. Всі ризики по пересилці інструменту дилерові або в сервісний центр несе власник інструменту.

6) Інші претензії, окрім згаданого права на безкоштовне усунення неоліків інструменту, під дію нашої гарантії не підпадають.

7) Після гарантійного ремонту на умовах розширеної гарантії, термін розширеної гарантії інструменту не подовжується і не поновлюється.

8) Термін служби виробу складає 5 років.

Адреси виробництв ОКБ ЗУБР ВОСТОК: А. Тайвань, Тайчунг, Дали, вул. Хуанхо, 97 Би. КНР, Шанхай, вул. ХонгЧао, 808 Ст Китай, Чжецзян, Данту Гань енд Нью Технолодж Індастрі Парк. Точна адреса виробництва – див. технічну наклею на виробі.

## МОЖЛИВІ НЕСПРАВНОСТІ І МЕТОДИ ЇХ УСУНЕННЯ

Несправність	Можлива причина	Дії з усунення
Виріб не включається	Немає напруги в мережі	Перевірте напругу в мережі
	Повний знос щіток	Зверніться в сервісний центр для заміни
	Несправний вимикач, двигун або інший електронний компонент	Зверніться в сервісний центр для ремонту або заміни
	Пошкодження або заклинювання редуктора	Зверніться в сервісний центр для ремонту або заміни
Виріб не розвиває повних обертів або не працює на повну потужність (при макс. натисненні вимикача)	Низька напруга мережі	Перевірте напругу в мережі
	Знос щіток	Зверніться в сервісний центр для заміни
	Несправний вимикач, двигун або інший електронний компонент	Зверніться в сервісний центр для ремонту або заміни
	Згоріла обмотка або обрив в обмотці двигуна	Зверніться в сервісний центр для ремонту
	Заклинювання в редукторі	Зверніться в сервісний центр для ремонту
Виріб перестав завертати або зупинився при роботі	Пропала напруга мережі	Перевірте напругу в мережі
	Упор обмежувача глибини в матеріал	Змініть уставку глибини за-вертання
	Дуже великий або довгий шуруп, дуже твердий матеріал	Змініть шуруп, заздалегідь про-свердлить отвір
	Повний знос щіток	Зверніться в сервісний центр для заміни
	Заклинювання редуктора	Зверніться в сервісний центр для ремонту
Виріб перегрівається	Інтенсивний режим роботи, робота з максимальним навантаженням	Змініть режим роботи, понизьте навантаження
	Висока температура до-волишнього повітря, слабка вентиляція, засмічені вентиляційні отвори	Прийміть заходи до знижен-ня температури, поліпшення вентиляції, очищення вентиляційних отворів
	Недолік мастила, заклинювання в редукторі	Зверніться в сервісний центр для ремонту
	Згоріла обмотка або обрив в обмотці	Зверніться в сервісний центр для ремонту

## Құрметті сатып алушы!

Құралды сатып алғанда:

- ▶ сынамалық қосу арқылы оның іске жарамдылығын талап етіңіз, сонымен қатар 2 бөлімде көрсетілгендей жиынтықтың толық екендігіне көз жеткізіңіз;
- ▶ кепілдік талоны дұрыс рәсімделгендігіне және сату уақыты, дүкен мөрі және сатушы қолының барына көз жеткізіңіз.

Алғаш рет құралды қосар алдында осы пайдалану жөніндегі нұсқауды мұқият оқыңыз және аталған талаптарды бұлжытпай орындаңыз.

Сіздің аспабыңыз қызмет көрсеткенге дейін осы паспортты сақтаңыз.

**Есте сақтаңыз!** Құралы жарақаттану қауіптілігі орасан зор көз болып табылады.

## Тағайындалуы және қолдану аймағы

Желілік бұрандалы бекіткіші бұрандалы бекіткіштерді, кескіндерге және бұрандаларға (сәйкес битке орнатсаңыз) желіден бұрап салу/бұрап алуға арналған.

Бұл пайдалану жөніндегі нұсқауды мұқият оқыңыз, соның ішінде бөлімді «Қауіпсіздік туралы нұсқаулыққа» және Қосымшаға «Қауіпсіздік жөніндегі ортақ нұсқаулыққа» назар аударыңыз. Осы-лайша Сіз құралды дұрыс пайдаланасыз да, және қауіп-қатердің алдын аласыз.

Құрал тұрмыстық жағдайда аз уақыт ішінде орташа қарқындылық үдерісінің шамасы -10°C –тан +40°C температура мен ауаның 80% ылғалдылығына қатысты қоңыржай климат төңірегінде, тікелей ат-

мосфера шөгінділерінің болмауынан және шамадан тыс ауаның шаңдануынан сақтап, пайдалануға арналады.

Құрал талаптарға сәйкес келеді Кеден одағының техникалық регламенті бойынша:

- ▶ КО ТР 004/2011 «Төменгі вольтті жабдықтың қауіпсіздігі туралы» 4 бабы, 1-5, 9 абзацтары;
- ▶ КО ТС 020/2011 «Техникалық құралдардың электр магниттік сәйкестігі» 4 бабы, 2, 3 абзацтары

Бұл нұсқау ең қажетті ақпараттар мен талаптарды, құралды тиімді және қауіпсіз пайдалану туралы мағлұматтарды қамтиды.

Құралдың құрылмасын жетілдіруіне тиісті жұмыстарға орай, өндіруші, яғни бұл нұсқауда құралға шамалы өзгерістердің көрсетілмеуі мен құралдың тиімді және қауіпсіз жұмыс істеуіне

## По вопросам продаж и поддержки обращайтесь:

Архангельск (8182)63-90-72  
Астана +7(7172)727-132  
Белгород (4722)40-23-64  
Брянск (4832)59-03-52  
Владивосток (423)249-28-31  
Волгоград (844)278-03-48  
Вологда (8172)26-41-59  
Воронеж (473)204-51-73  
Екатеринбург (343)384-55-89  
Иваново (4932)77-34-06  
Ижевск (3412)26-03-58  
Казань (843)206-01-48

Калининград (4012)72-03-81  
Калуга (4842)92-23-67  
Кемерово (3842)65-04-62  
Киров (8332)68-02-04  
Краснодар (861)203-40-90  
Красноярск (391)204-63-61  
Курск (4712)77-13-04  
Липецк (4742)52-20-81  
Магнитогорск (3519)55-03-13  
Москва (495)268-04-70  
Мурманск (8152)59-64-93  
Набережные Челны (8552)20-53-41

Нижний Новгород (831)429-08-12  
Новокузнецк (3843)20-46-81  
Новосибирск (383)227-86-73  
Орел (4862)44-53-42  
Оренбург (3532)37-68-04  
Пенза (8412)22-31-16  
Пермь (342)205-81-47  
Ростов-на-Дону (863)308-18-15  
Рязань (4912)46-61-64  
Самара (846)206-03-16  
Санкт-Петербург (812)309-46-40  
Саратов (845)249-38-78

Смоленск (4812)29-41-54  
Сочи (862)225-72-31  
Ставрополь (8652)20-65-13  
Тверь (4822)63-31-35  
Томск (3822)98-41-53  
Тула (4872)74-02-29  
Тюмень (3452)66-21-18  
Ульяновск (8422)24-23-59  
Уфа (347)229-48-12  
Челябинск (351)202-03-61  
Череповец (8202)49-02-64  
Ярославль (4852)69-52-93